



Прогрессивные технологии для интеллектуальных систем



Продукция для
высокоответственных приложений



КТО МЫ

- 1. 100% российская компания**
- 2. Поддержка полного производственного цикла**
- 3. Основной рынок – высоконадёжные системы для ответственных применений**

История

- 1992 – начало
- 2000 - собственная производственная база
- 2002 - первый процессорный модуль
- 2002 - контрактное производство
- 2003 - сертификат ISO 9001:2000.
- 2004 - заказные разработки
- 2005 –FASTEKO
- 2006 - сборки промышленных компьютеров
- 2006 – процессорные платы на базе Intel Pentium M
- 2007 – Fastwel IO

Собственные разработки

- **Надёжность**
- **Длительная доступность**
- **Учёт требований отрасли**
- **Доработки под конкретные требования заказчиков**
- **Техническая поддержка**

Заказные разработки

- **Процессорные модули**
- **Платы ввода-вывода**
- **Панельные компьютеры**
- **Специализированные вычислители**
- **Решения на базе COM-модулей для OEM-заказчиков**

Производственные мощности

- Три линии
- Производительность до 100000 изделий в месяц
- Поддержка любой элементной базы
- Инспекция качества
- Дополнительные услуги

Сборка промышленных компьютеров

- Проверенные комплектующие
- Адаптация под требования промышленных применений
- Длительный жизненный цикл
- Гарантированная совместимость компонент
- Сертификация
- Выходной контроль и тестирование
- Поддержка различных ОС

Поставщики продукции Fastwel



ЗАО «НАУЧНО-ПРОИЗВОДСТВЕННАЯ ФИРМА «ДОЛОМАНТ»

Поставщик
Продукции Fastwel
для предприятий
оборонного
комплекса

Телефон : 232-20-33 Факс: 232-16-54
117342, Москва, ул Введенского, д.3

PROSOFT®

Эксклюзивный
Дистрибутор
Продукции
Fastwel в странах
СНГ

www.prosoft.ru

Наши партнёры



Номенклатура стандартных изделий

1. Встраиваемые компьютеры для систем с объединительной панелью

MicroPC AT96
cPCI 3U cPCI 6U
VME
PICMG 1.0

2. Встраиваемые одноплатные компьютеры

3,5" ECX
EPIC Mini ITX ATX

3. Компьютерные модули (COM и PC/104)

ETX XTX
COM-Express
PC/104 / Plus / Express

4. Готовые решения

AdvantiX

MicroPC и AT96



Живее всех живых !!

MicroPC



**Разрешение на применение от
Федеральной службы по
экологическому,
технологическому и атомному
надзору
на линейку MicroPC**

Compact PCI 3U и 6U

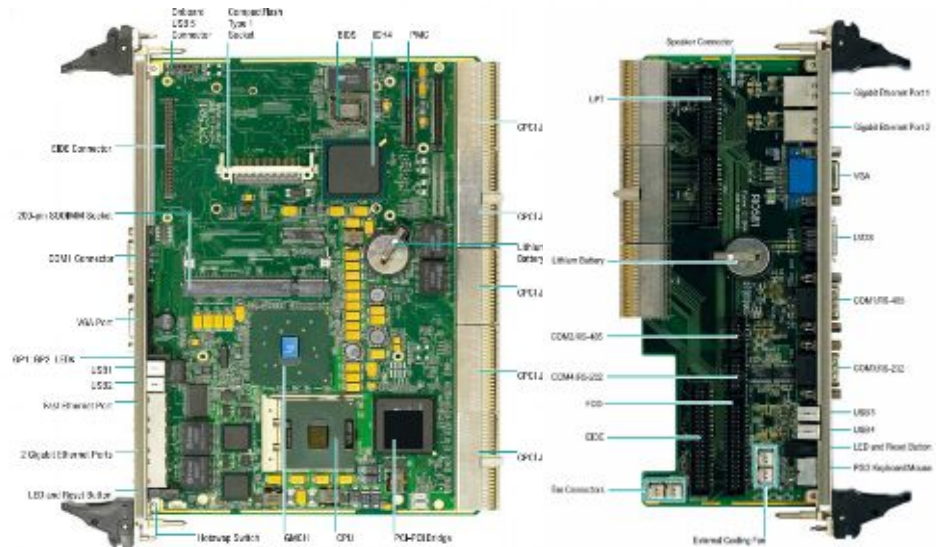
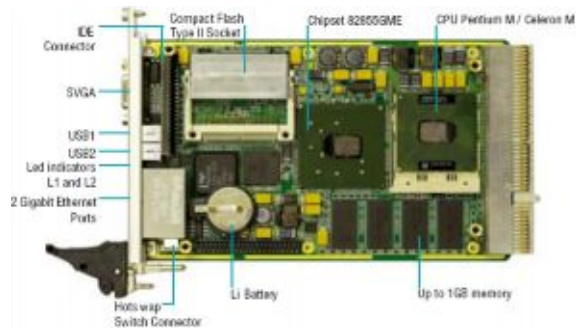

Универсальные платформы для
большинства задач

VME 6U

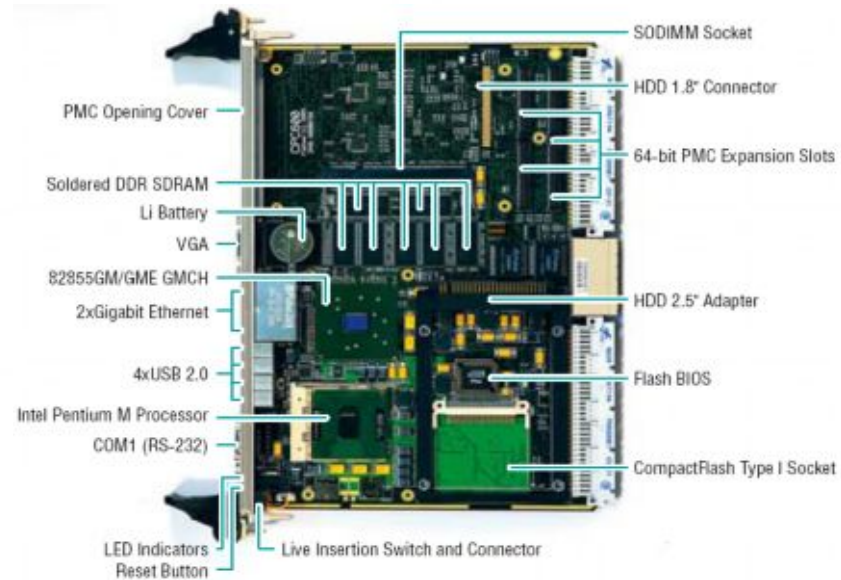

Вычислители для ответственных приложений

PICMG 1.0



Классика жанра

Одноплатные компьютеры

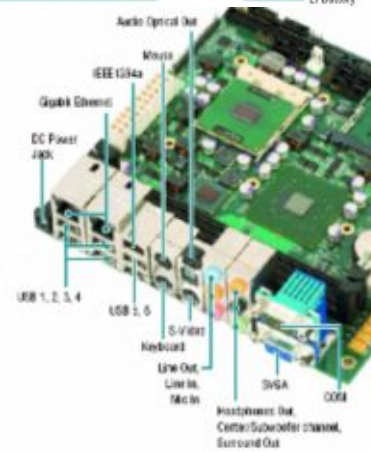
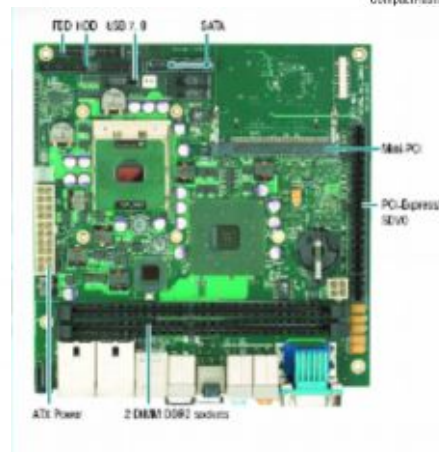
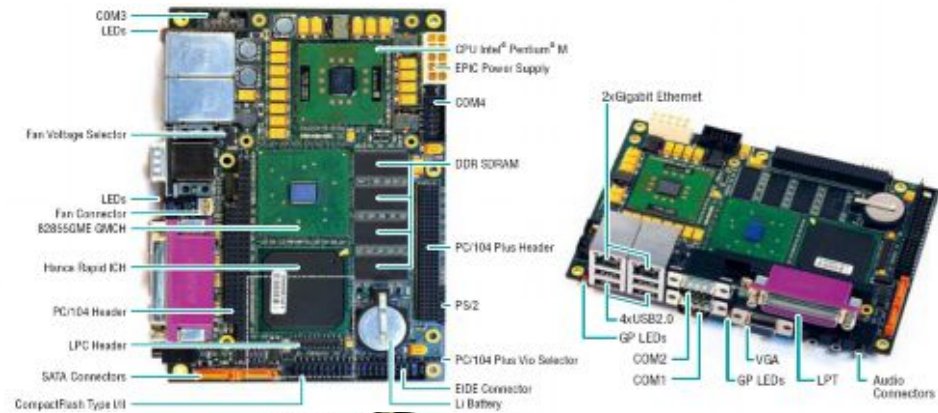
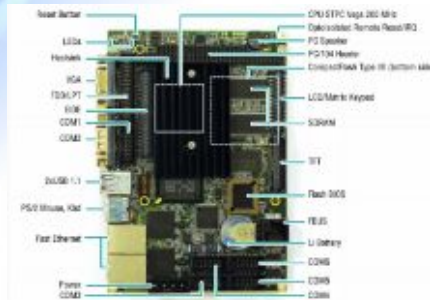

На все вкусы

Стековые решения



Для бортовых систем

Модульные решения

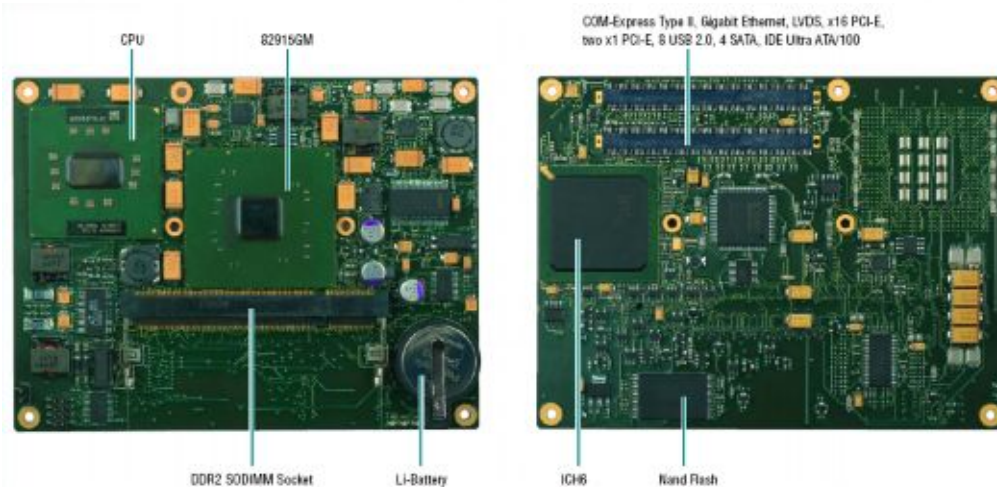

Для больших OEM-проектов

AdvantiX



Просто надёжно

Fastwel IO

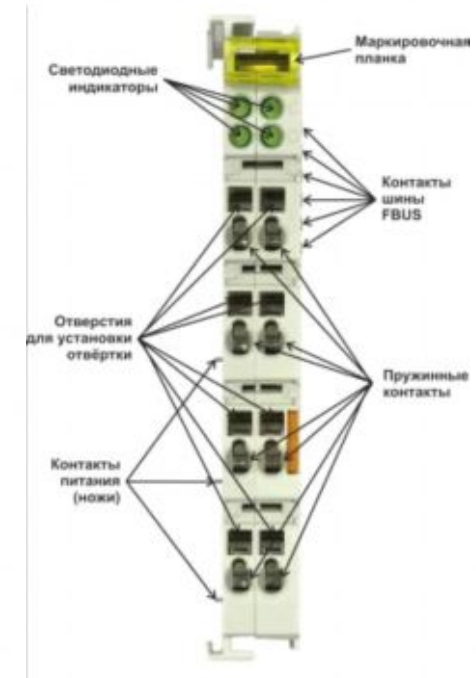
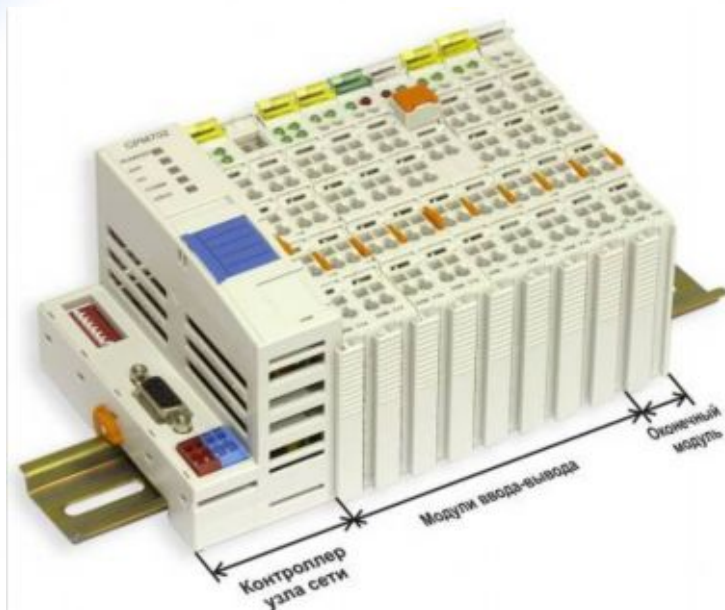

Для распределённых систем

Дополнительные возможности в комплектации проекта

- Конструктивы : Shroff, Advantech
- Платы приложений (ввода-вывода, обработки информации...): Advantech, Adlink...
- Системы/блоки Питания

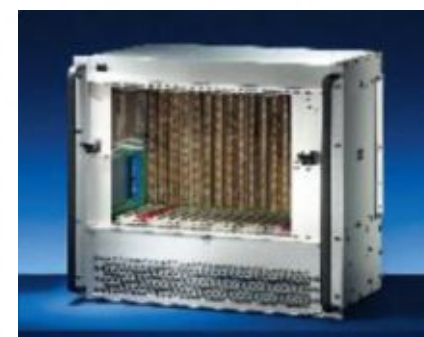



Спасибо за внимание